





INDEX DES PRODUITS

<i>Amoire de métal avec portes vitrées</i>	Q-01, 14
<i>Bobineuse</i>	Q-03
<i>Compteur</i>	Q-03
<i>Couteau pour compteur</i>	Q-03
<i>Diviseur et sub-diviseur pour tablette à casier</i>	Q-04
<i>Panneau perforé coulissant</i>	Q-01
<i>Plafonnier pour luminaire</i>	Q-12
<i>Porte grillagée</i>	Q-14
<i>Présentoir à courroies</i>	Q-12
<i>Présentoir à hache et pour masse pour panneau rainuré en aluminium ou perforé</i>	Q-20
<i>Présentoir à page pour panneau de pré-fini</i>	Q-11
<i>Présentoir à pages en massonite perforé</i>	Q-11
<i>Présentoir à pages pour échantillons</i>	Q-10
<i>Présentoir à rouleau de vinyle</i>	Q-06
<i>Présentoir à rouleaux de fil</i>	Q-02, 03
<i>Présentoir à tuiles de vinyle pour plancher</i>	Q-10
<i>Présentoir pour disjoints</i>	Q-01
<i>Présentoir pour escabeaux et échelles</i>	Q-10
<i>Présentoir pour goujons</i>	Q-09
<i>Présentoir pour lame de scie</i>	Q-07
<i>Présentoir pour luminaire pour structure Boni régulière</i>	Q-13
<i>Présentoir pour matériaux en longueur</i>	Q-09
<i>Présentoir pour panneau pré-coupé</i>	Q-13
<i>Présentoir pour papier sablé</i>	Q-05
<i>Présentoir pour plinthe chauffante</i>	Q-04
<i>Présentoir pour portes</i>	Q-11
<i>Présentoir pour siège de toilette</i>	Q-06
<i>Présentoir pour tuyaux ou matériaux en longueur</i>	Q-10
<i>Serrure</i>	Q-01
<i>Support pour évier</i>	Q-05
<i>Support pour présentoir à luminaire</i>	Q-07
<i>Support pour siège de toilette</i>	Q-06
<i>Support pour ventilateur de cuisinière</i>	Q-05
<i>Système de panneaux rainurés en aluminium et accessoires</i>	Q-16 à 19
<i>Tablette à casier</i>	Q-04
<i>Tablette à clous et diviseur</i>	Q-05
<i>Tablette pour tube de calfeutrage et diviseur</i>	Q-05
<i>Traverse 1" x 2" et accessoires</i>	Q-08, 09
<i>Traverse pour boîte de plastique</i>	Q-06
<i>Traverse pour compteur et bobineuse</i>	Q-03, 04
<i>Traverse pour présentoir pour évier ou ventilateur de cuisinière</i>	Q-05

PANNEAU PERFORÉ COULISSANT

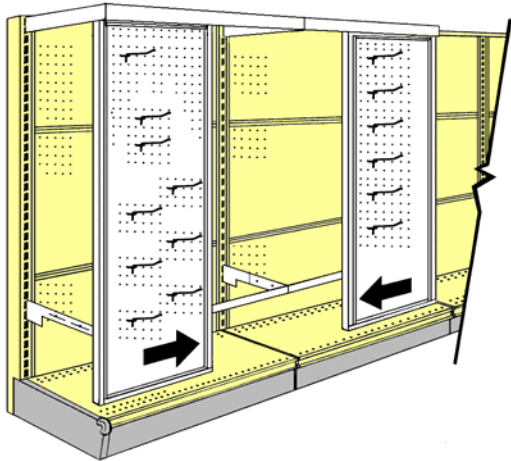

Disponible pour section de 48" de large, soit 1 panneau 24" de large coulissant sur une rail de 48" de long.

La hauteur et la profondeur seront adaptées selon vos spécifications.

609.01 \$

ARMOIRE DE MÉTAL AVEC PORTES VITRÉES

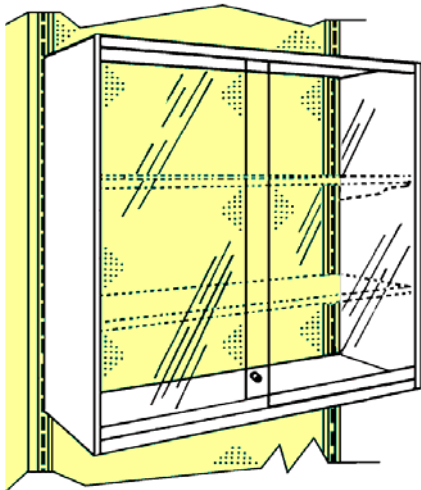

	Avec dessus en métal	
022-03-4830	12" prof x 30" haut x 48" large	865.44 \$
022-03-4847	16" prof x 47" haut x 48" large	982.45 \$
022-04-4830	16" prof x 30" haut x 48" large	937.60 \$

	Avec dessus vitré	
ARM-00-4816	16" prof x 42" haut x 48" large	1 094.77 \$

(Tablettes et serrure non-incluses)

Il est possible d'avoir en option les cotés perforés pour l'entreposage des pesticides.
(voir page Q-14)

SERRURE

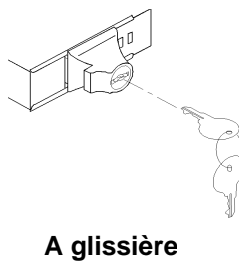
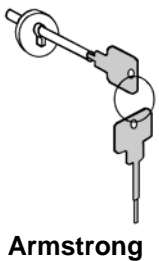

022-03-0000	Serrure à glissière pour armoire de métal avec portes vitrées TDK	70.20 \$
022-03-0005	Serrure Armstrong pour armoire de métal avec portes vitrées	97.50 \$

PRÉSENTOIR POUR DISJONCTEURS AVEC PORTE EN ACRYLIQUE

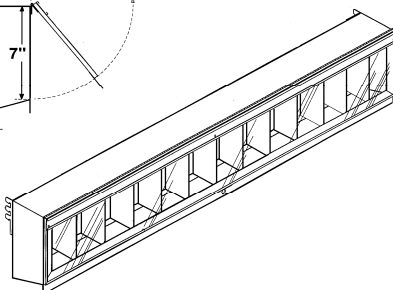
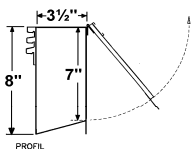

030-37-0848	8" haut x 48" long (13 espaces de 3 5/8" intérieur)	496.10 \$
-------------	--	-----------

PRÉSENTOIR À ROULEAUX DE FIL - SIMPLE

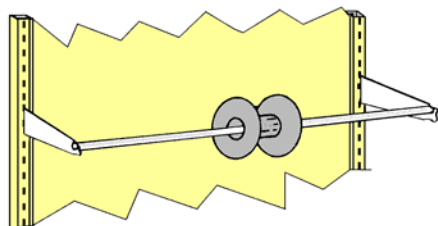

PRF-01-3008	8" x 30"
PRF-01-3608	8" x 36"
PRF-01-4808	8" x 48"
PRF-01-3012	12" x 30"
PRF-01-3612	12" x 36"
PRF-01-4812	12" x 48"

PRÉSENTOIR À ROULEAUX DE FIL - DOUBLE

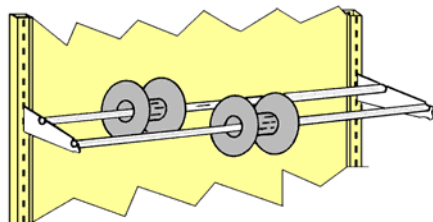

PRF-02-3012	12" x 30"
PRF-02-3612	12" x 36"
PRF-02-4812	12" x 48"
PRF-02-4816	16" x 48"

SUPPORT DE PRÉSENTOIR À ROULEAUX DE FIL

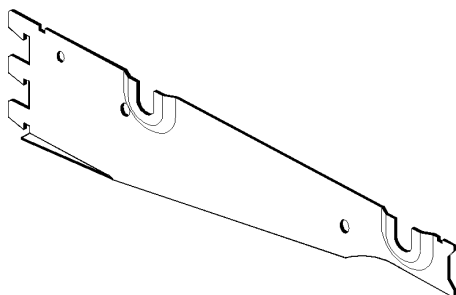

Gauche

006-10-G0008	8"
006-10-G0012	12"
006-10-G0016	16"

Droite

006-10-D0008	8"
006-10-D0012	12"
006-10-D0016	16"

TIGE DE PRÉSENTOIR À ROULEAUX DE FIL - FINI CHROME

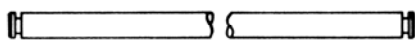

016-22-0030	30"
016-22-0036	36"
016-22-0048	48"
016-22-0056	56"

PRÉSENTOIR POUR BOBINES

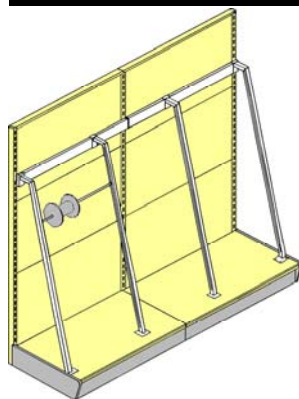

030-18-0004	Patte 73" haut de centre
030-18-0003	Patte 73" haut de bout
030-04-0048	Traverse 48"
030-18-0001	Support de tube
030-18-0002	Tube 5/8" x 29½"

(murale non-incluse)

PRÉSENTOIR À BOBINES LOURDES

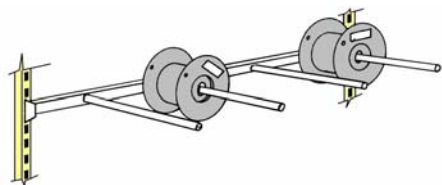

016-21-0003 3 tubes

016-21-0004 4 tubes

PRÉSENTOIR A BOBINES

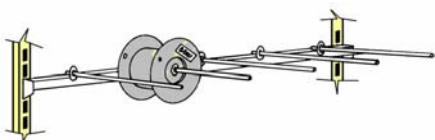

016-21-0003A 3 tiges (5/8" dia.)

016-21-0004A 4 tiges (5/8" dia.)

016-21-0005A 5 tiges (5/8" dia.)

COMPTEUR

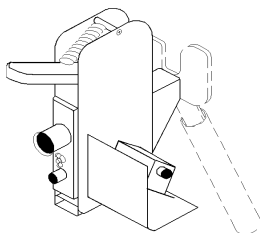

016-21-0000 Compteur métrique modèle #1420

016-21-0000A Compteur impérial #1410
(commande spéciale)

016-21-0000B Compteur impérial #1430 (pour cordage)
(commande spéciale)

COUTEAU POUR COMPTEUR

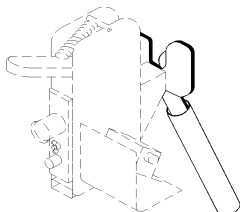

016-21-0100

BOBINEUSE

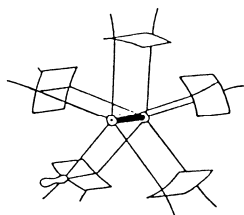

016-21-0001 Modèle 99

TRAVERSE POUR COMPTEUR ET BOBINEUSE

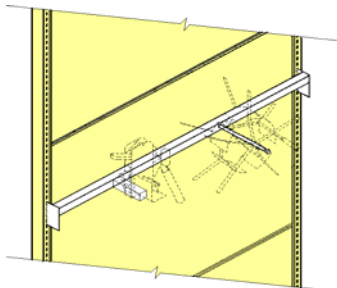

016-21-0002 48"

ENSEMBLE POUR BASE COULISSANTE POUR COMPTEUR

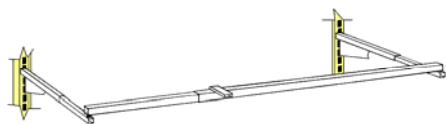

016-21-0048 20" x 48"

016-21-0096 20" x 96"

PRÉSENTOIR À PLINTHES CHAUFFANTES

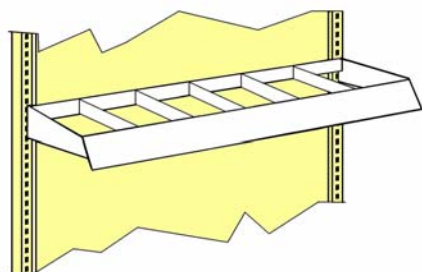

030-26-4816 16" x 48" avec 5 diviseurs fixes

030-26-4820 20" x 48" avec 5 diviseurs fixes

030-27-4816 16" x 48" sans diviseurs

TABLETTE À CASIER

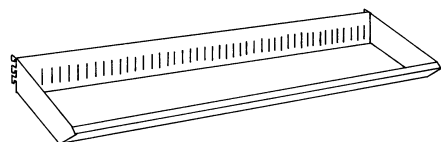

023-01-3608 8" x 36"

023-01-3610 10" x 36"

023-01-3612 12" x 36"

023-01-3614 14" x 36"

023-01-3616 16" x 36"

023-01-4808 8" x 48"

023-01-4810 10" x 48"

023-01-4812 12" x 48"

023-01-4814 14" x 48"

023-01-4816 16" x 48"

DIVISEUR POUR TABLETTE À CASIER

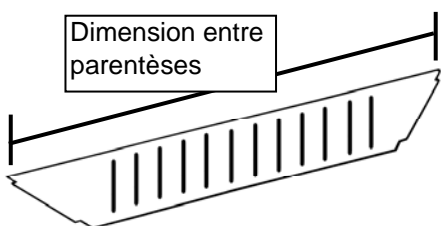

023-01-0008 8" (6 7/8") pas de fente pour subdiviseur

023-01-0010 10" (8 7/8")

023-01-0012 12" (10 7/8")

023-01-0014 14" (12 7/8")

023-01-0016 16" (14 7/8")

SUBDIVISEUR POUR TABLETTE À CASIER



023-01-0004 4"

023-01-0006 6"

TABLETTE À CLOUS

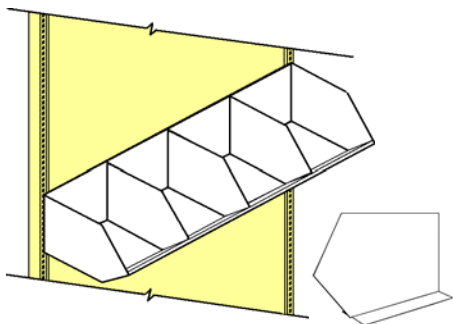

023-02-0036 9" x 16" x 36"
023-02-0048 9" x 16" x 48"

023-02-0000 *Diviseur seulement pour tablette à clous*

TABLETTE POUR TUBE DE CALFEUTRAGE

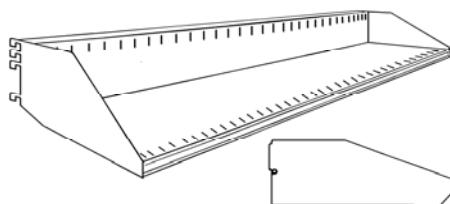

031-09-0030 14" (12") x 30"
031-09-0036 14" (12") x 36"
031-09-0048 14" (12") x 48"

031-09-0001 *Diviseur de tablette pour tube de calfeutrage de 14"(12") de profond*

Peut être utilisée comme tablette pour catalogues et/ou pour sacs.

PRÉSENTOIR POUR PAPIER SABLÉ

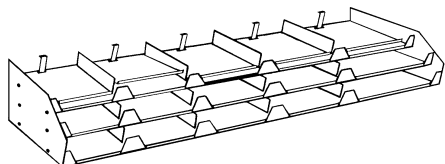

030-11-0030 30" (9 espaces)

030-11-0048 48" (15 espaces)

PRÉSENTOIR À ÉVIER OU VENTILLATEUR DE CUISINIÈRE

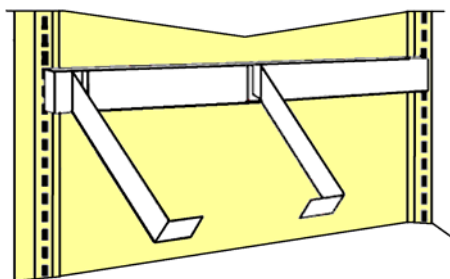

TRAVERSE

030-04-0036 4" x 36"
030-04-0048 4" x 48"

SUPPORT POUR ÉVIER

006-13-0020 *Support droit 20" pour présentoir à évier*
006-13-0021 *Support gauche 20" pour présentoir à évier*

SUPPORT POUR VENTILLATEUR DE CUISINIÈRE

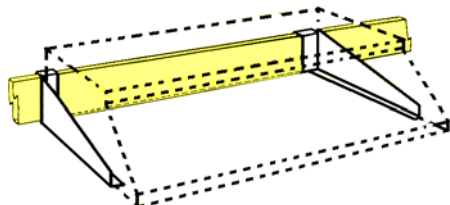

023-25-0001 *Droit*
023-25-0011 *Gauche*

Traverse vendue séparément

SUPPORT POUR SIÈGE DE TOILETTE

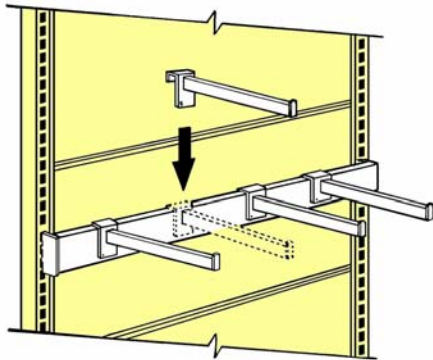

030-30-0012 1/2" x 1 1/2" x 12"

030-30-0016 1/2" x 1 1/2" x 16"

Traverse vendue séparément voir ci-bas

TRAVERSE

030-04-0036 4" x 36"

030-04-0048 4" x 48"

PRÉSENTOIR POUR SIÈGE DE TOILETTE

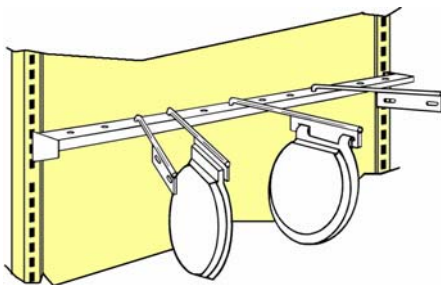

030-30-0036 36" - 12 tiges

030-30-0048 48" - 16 tiges

PRÉSENTOIR À ROULEAUX DE VINYLE

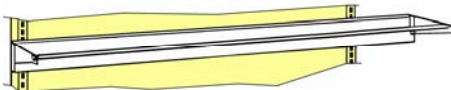

031-06-0056 56" long (tige non-incluse voir ci-bas)

TIGE DE PRÉSENTOIR À ROULEAUX DE VINYLE - FINI CHROME

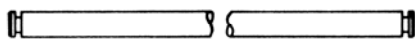

016-22-0056 56"

TRAVERSE POUR BOÎTE DE PLASTIQUE

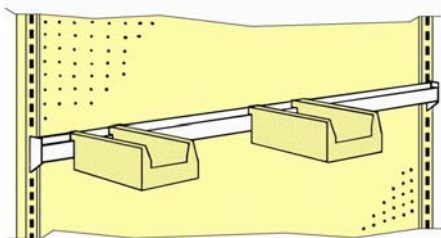

030-28-0030 24"

030-28-0036 36"

030-28-0048 48"

(Boîtes de plastique non-incluses, fournir un échantillons de vos boîtes)

PRÉSENTOIR VERTICAL POUR LAMES DE SCIE

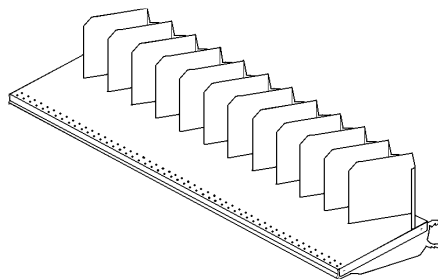

030-10-0036 12" x 36" - 12 variétés

030-10-0048 12" x 48" - 17 variétés

(supports inclus)

PRÉSENTOIR POUR LAMES DE SCIE ÉTAGÉ

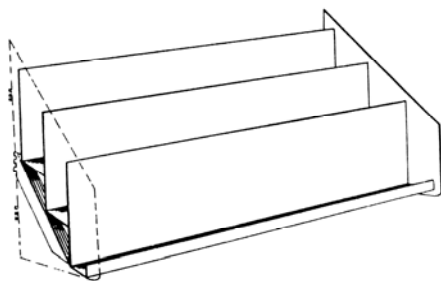

018-03-0036 36" - 3 étages

018-04-0036 36" - 4 étages

018-05-0036 36" - 5 étages

018-03-0048 48" - 3 étages

018-04-0048 48" - 4 étages

018-05-0048 48" - 5 étages

BOUT PRÉSENTOIR POUR LAMES DE SCIE ÉTAGÉ

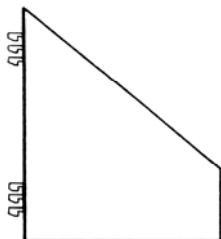

019-G3-0002 Gauche 3 étages

019-G4-0002 Gauche 4 étages

019-G5-0002 Gauche 5 étages

019-D3-0002 Droite 3 étages

019-D4-0002 Droite 4 étages

019-D5-0002 Droite 5 étages

SUPPORT POUR PRÉSENTOIR LUMINAIRE

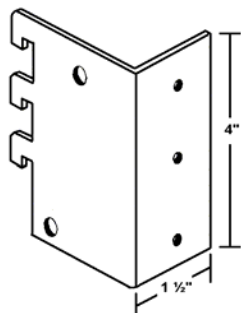

4" de haut x 1 1/2" de large x 2" de profond

039-G2-0001 Gauche

039-D2-0001 Droit

TRAVERSE 1" X 2" X 48"

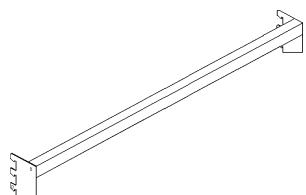

030-04-0148 48"

ACCESSOIRE POUR TRAVERSE 1" X 2" X 48"

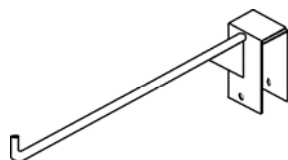

SUPPORT À 1 TIGE

006-22-0010 10"
006-22-0014 14"

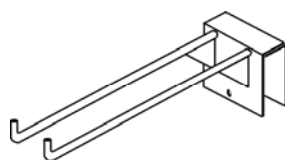

SUPPORT À 2 TIGES

006-23-0010 10"
006-23-0014 14"

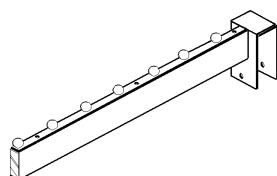

SUPPORT À HACHE OU PELLE

006-24-0014 14"

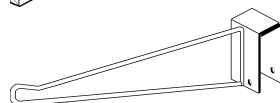

SUPPORT POUR BALAIS À FEUILLES

006-26-0014 14"

*Peut aussi être utilisé comme
diviseurs pour moulures*

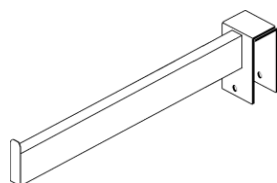

SUPPORT D'OUTILS

006-27-0010 10"
006-27-0014 14"

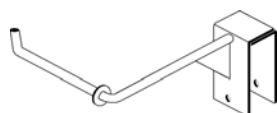

SUPPORT DE SCIOTTES

006-28-0001 10"

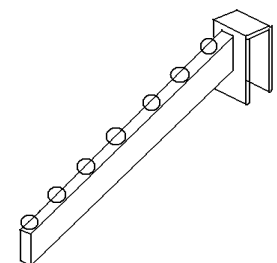

SUPPORT POUR ÉQUERRES

006-29-0014 14"



CROCHET POUR OUTILS

016-41-0006 6"
016-41-0008 8"
016-41-0012 12"

TRAVERSE ET DIVISEUR POUR DESSUS DE COMPTOIR

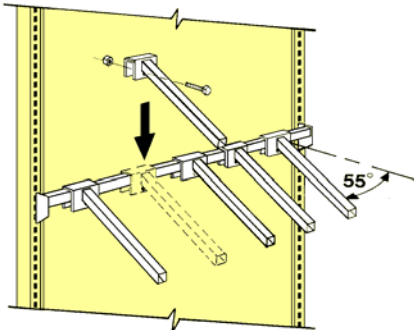

DIVISEUR POUR DESSUS DE COMPTOIR

030-19-0029 1" x 1" x 29"

TRAVERSE POUR DIVISEUR

030-19-0048 1¼" x 1¼" x 48"

030-19-0096 1¼" x 1¼" x 96"

PRÉSENTOIR POUR MATÉRIAUX EN LONGUEUR

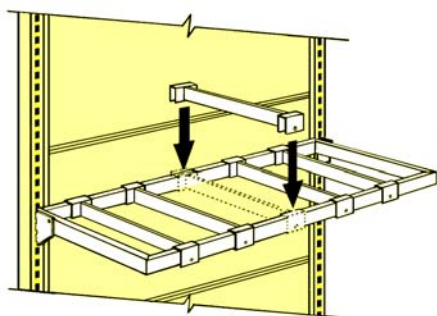

CADRE

030-09-4816 16" x 48"

030-09-4818 18" x 48"

030-09-4820 20" x 48"

DIVISEUR

030-09-0016 16"

030-09-0018 18"

030-09-0020 20"

PRÉSENTOIR POUR MATÉRIAUX EN LONGUEUR

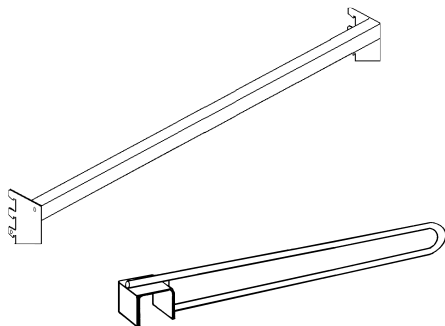

TRAVERSE

030-07-0036 1" x 1" x 36"

030-07-0048 1" x 1" x 48"

DIVISEUR

016-25-0016 16"

PRÉSENTOIR POUR GOUJONS

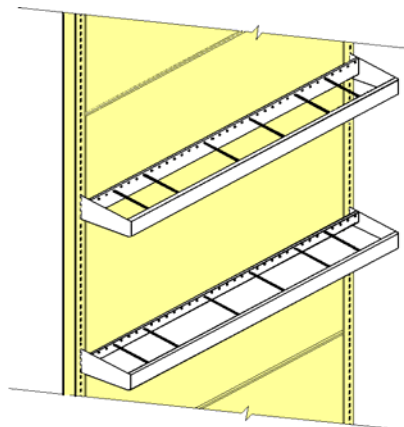

CADRE

PRG-00-0030 30" avec 14 diviseurs

PRG-00-0036 36" avec 16 diviseurs

PRG-00-0048 48" avec 20 diviseurs

DIVISEUR

023-04-0001

PRÉSENTOIR POUR TUYAUX OU MATÉRIAUX EN LONGUEUR

ENSEMBLE D'EXTENSION SEULEMENT

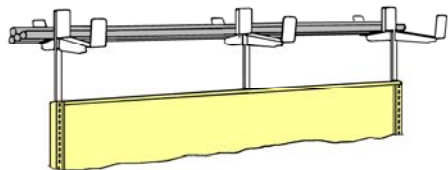

031-08-0012 *Pour une section de 12' (3 x 4')*

SUPPORT POUR TUYAUX ET MATÉRIAUX EN LONGUEUR



006-09-0012 12"

006-09-0014 14"

006-09-0016 16"

006-09-0018 18"

PRÉSENTOIR POUR ESCABEAUX ET ÉCHELLES

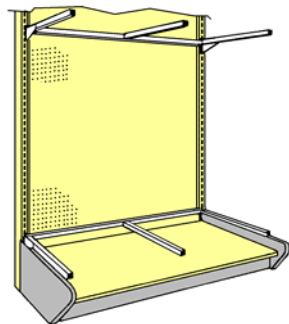

031-07-0036 20" x 36" (2 pièces)

031-07-0048 20" x 48" (2 pièces)

(murale non-incluse)

PRÉSENTOIR À PAGES POUR ÉCHANTILLIONS

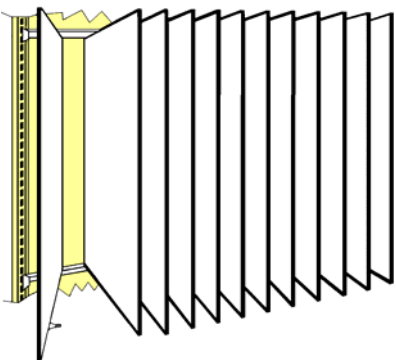

031-04-0048 22" x 48" avec 12 pages

031-04-0001 Page additionnelle 22" x 48"

PRÉSENTOIR À TUILES DE VINYLE POUR PLANCHER

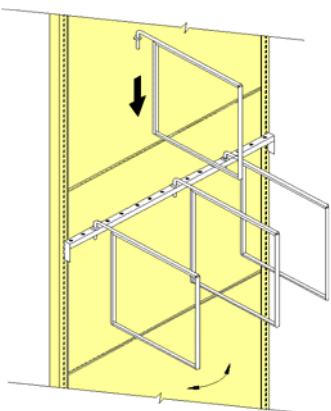

TRAVERSE

033-06-0048 48" avec 16 trous

PAGE

033-06-1212 12" x 12"

PRÉSENTOIR À PAGES EN MASONITE PERFORÉ

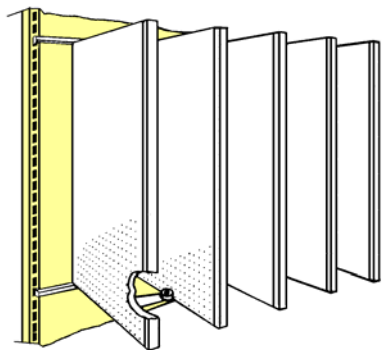

031-05-0048 48" l., avec 5 pages de 22" x 47"

031-15-2247 Page additionnelle 22" x 47"

CROCHET SIMPLE POUR DOS MASONITE



016-30-0002 2" en boîte de 100

PRÉSENTOIR POUR PORTES

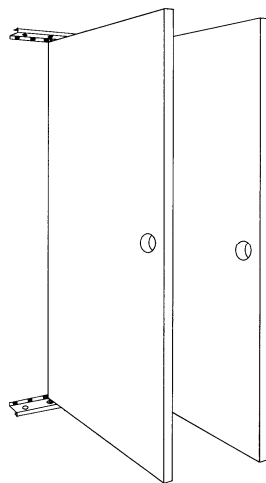

POUR STRUCTURE MURALE (96" HAUT)

031-03-0036 36" avec attaches pour 12 portes

031-03-0048 48" avec attaches pour 16 portes

POUR FIXER AU MUR

031-03-0136 36" avec attaches pour 12 portes

031-03-0148 48" avec attaches pour 16 portes

PRÉSENTOIR À PAGES POUR PANNEAUX DE PRÉFINI

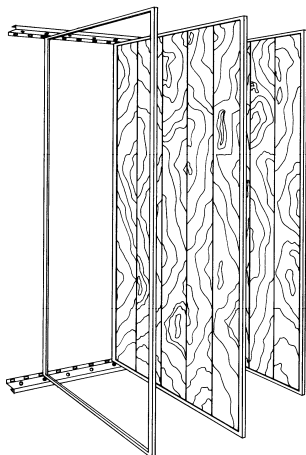

031-02-0036 36" - 12 pages

031-02-0048 48" - 16 pages

031-02-0000 Pages additionnelle 48" x 96"

(Fixation murale incluse)

PRÉSENTOIR POUR COURROIES

TRAVERSE AVEC SUPPORTS

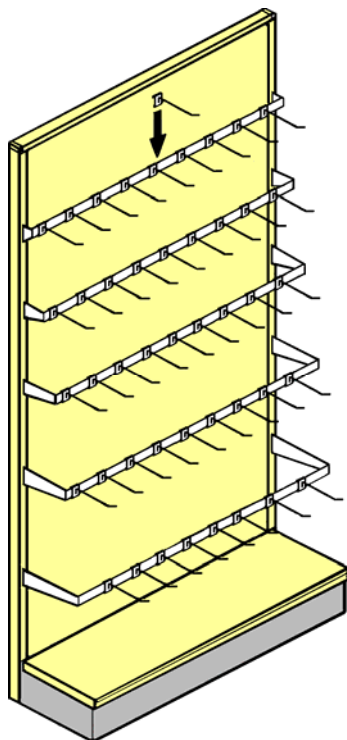

Murale et crochets non-inclus

- | | |
|-------------|-----------|
| PRC-00-3001 | 1" x 30" |
| PRC-00-3601 | 1" x 36" |
| PRC-00-4801 | 1" x 48" |
| PRC-00-3004 | 4" x 30" |
| PRC-00-3604 | 4" x 36" |
| PRC-00-4804 | 4" x 48" |
| PRC-00-3008 | 8" x 30" |
| PRC-00-3608 | 8" x 36" |
| PRC-00-4808 | 8" x 48" |
| PRC-00-3012 | 12" x 30" |
| PRC-00-3612 | 12" x 36" |
| PRC-00-4812 | 12" x 48" |
| PRC-00-3016 | 16" x 30" |
| PRC-00-3616 | 16" x 36" |
| PRC-00-4816 | 16" x 48" |

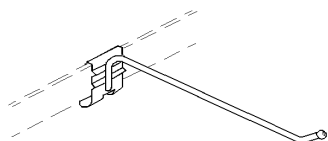

CROCHET 4"

016-40-0004

PLAFONNIER POUR LUMINAIRE

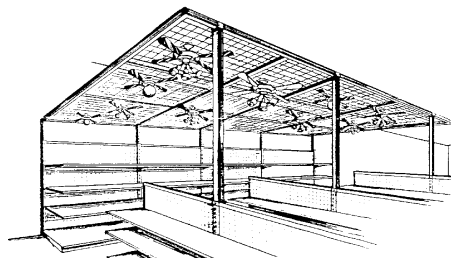

DÉPOSÉ SUR STRUCTURE BONI

CAPACITÉ DE 50LB AU PIED CARRÉ

IL EST INTERDIT EN TOUT TEMPS DE MARCHER SUR LE PLAFONNIER

Prix sur demande selon vos spécifications



SUSPENDU AU PLAFOND

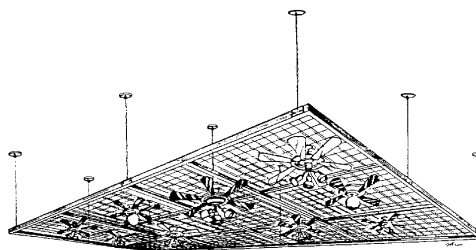

Prix sur demande selon vos spécifications

PRÉSENTOIR POUR LUMINAIRE POUR STRUCTURE RÉGULIÈRE BONI

Chaque ensemble comprend le cadre, les panneaux 14" x 14" (assortis, soit avec fentes, unis et avec trou octogonale) et ceux de finition. Fini mélamine.

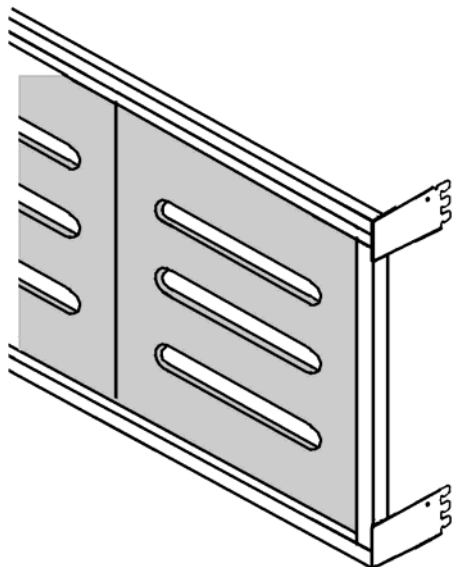
**SIMPLE - 1 PANNEAU DE HAUT**

PRL-01-3630 36" large x 16" haut (2 panneaux de large)
PRL-01-4830 48" large x 16" haut (3 panneaux de large)

DOUBLE - 2 PANNEAUX DE HAUT

PRL-02-3630 36" large x 30" haut (2 panneaux de large)
PRL-02-4830 48" large x 30" haut (3 panneaux de large)

TRIPLE - 3 PANNEAUX DE HAUT

PRL-03-3648 36" large x 48" haut (2 panneaux de large)
PRL-03-4848 48" large x 48" haut (3 panneaux de large)

QUADRUPLE - 4 PANNEAUX DE HAUT

PRL-04-3648 36" large x 63" haut (2 panneaux de large)
PRL-04-4848 48" large x 63" haut (3 panneaux de large)

ACCESSOIRE

Panneau de 14" x 14" x 5/8" avec 3 fentes

Panneau de 14" x 14" x 5/8" avec trou octogonal

Panneau de 14" x 14" x 5/8" avec les champs finis

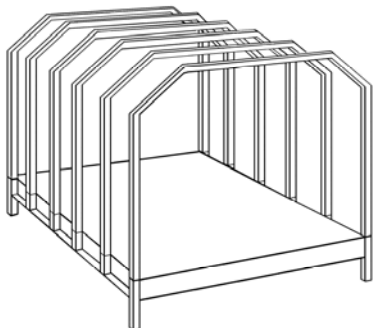
PRÉSENTOIR POUR PANNEAUX PRÉCOUPÉS

031-12-4848 avec 6 diviseurs

PORTES GRILLAGÉES POUR STRUCTURE BONI

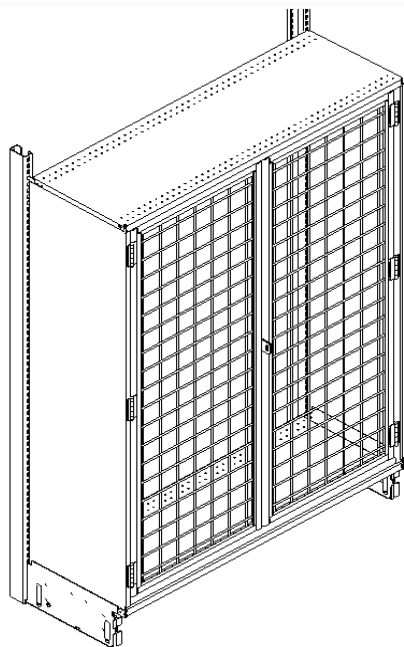

CADRE AVEC PORTES

- 030-30-3048 48" large x 30" haut
- 030-30-3648 48" large x 36" haut
- 030-30-5248 48" large x 52" haut
- 030-30-6248 48" large x 62" haut
- 030-30-7648 48" large x 76" haut

PANNEAU DE COTÉ - GAUCHE

- 16" x 30" (pour tablette moulurée)
- 16" x 36" (pour tablette moulurée)
- 16" x 52" (pour tablette moulurée)
- 16" x 62" (pour tablette moulurée)
- 16" x 76" (pour tablette moulurée)

- 16½" x 30"
- 16½" x 36"
- 16½" x 52"
- 16½" x 62"
- 16½" x 76"

PANNEAU DE COTÉ - DROIT

- 16" x 30" (pour tablette moulurée)
- 16" x 36" (pour tablette moulurée)
- 16" x 52" (pour tablette moulurée)
- 16" x 62" (pour tablette moulurée)
- 16" x 76" (pour tablette moulurée)

- 16½" x 30"
- 16½" x 36"
- 16½" x 52"
- 16½" x 62"
- 16½" x 76"

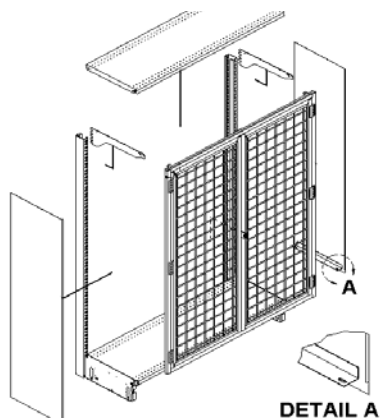

DETAIL A

Tablette, supports et structure non-inclus

ARMOIRE DE MÉTAL AVEC PORTES VITRÉES ET COTÉS PERFORÉS

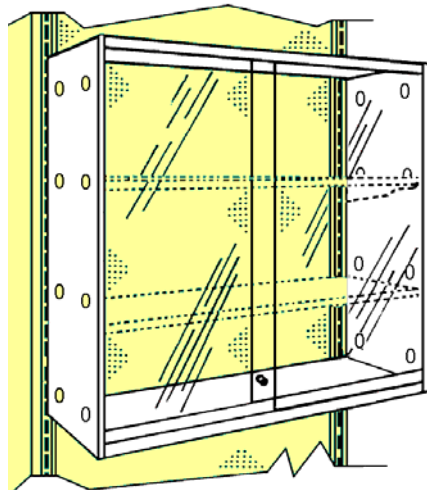

Avec dessus en métal, avec coté perforé pour entreposage de pesticide

16" prof x 47" haut x 48" large

PRÉSENTOIR D'ÉCHANTILLON DE COUVRE-PLANCHER VERTICAL

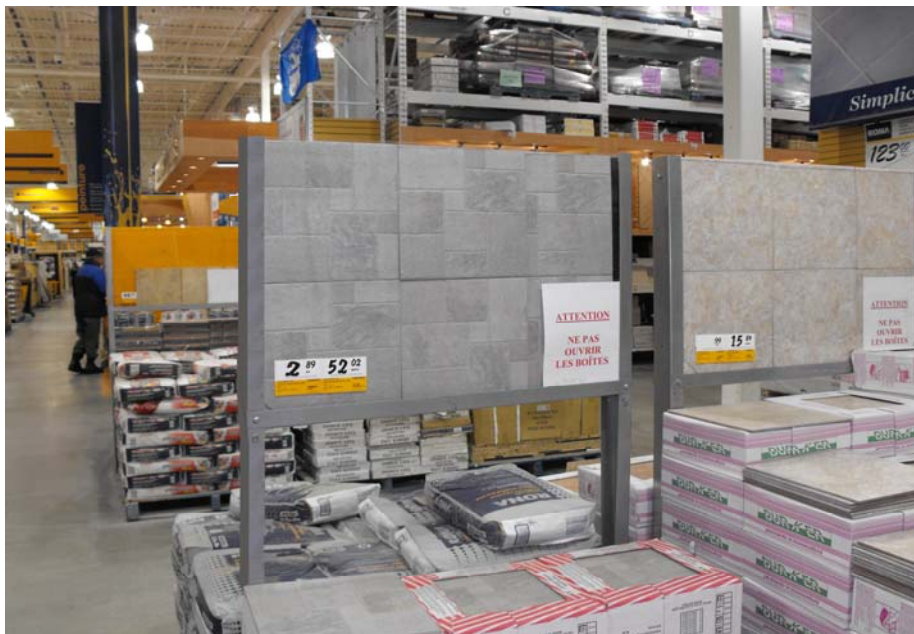

410-30-3653J 36" de large x 54" de haut

410-30-3672 36" de large x 72" de haut

PRÉSENTOIR INCLINÉ POUR COUVRE-PLANCHER



496-28-3654 28" x 38" x 54" de haut non assemblé

SYSTÈME DE PANNEAUX RAINURÉS EN ALUMINIUM



POUR SYSTÈME D'ENTREPOSAGE

Disponible dans les dimensions suivantes;

49 3/8', 97 3/8 et/and 103 3/8" de large

42, 48, 54, 60, 66, 72, 78, 84, 90 et/and 96" de haut

Peut être adapté pour les îlots et murales de type Boni.

Prix sur demande

SYSTÈME DE PANNEAUX RAINURÉS EN ALUMINIUM

ACCESSOIRES

PORTE-ENSEIGNE



SUPPORT A PERCEUSE



PORTE-AFFICHE AVEC ARRÊT

Pour tablette

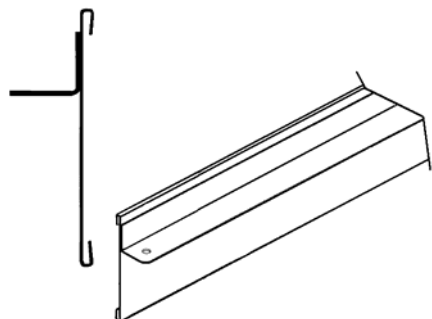

4951347J	47½"
4951397J	95½"
49513101J	101½"

PORTE-AFFICHE SANS ARRÊT

Pour tablette

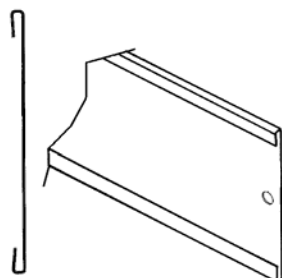

4951347JSA	47½"
4951397JSA	95½"
49513101JSA	101½"

SYSTÈME DE PANNEAUX RAINURÉS EN ALUMINIUM

ACCESSORIES

PRÉSENTOIR POUR LAME À SCIE RONDE AVEC DÉGAGEMENT DE 5½"

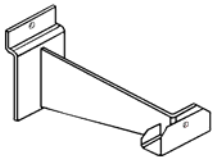

030-36-0512ASW *Support 5½' slatwall pour traverse de présentoir de lame à scie ronde*

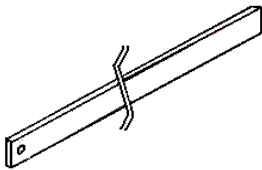

030-36-0148 *Traverse 1" x 3/16" x 48" présentoir de lame à scie ronde*

PRÉSENTOIR POUR LAME DE SCIE RONDE AVEC TIGES DE 8½"

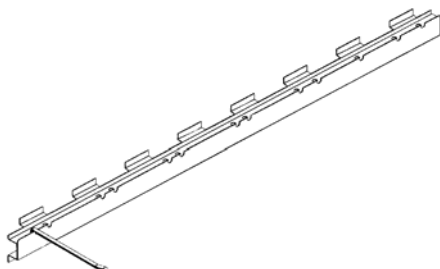

030-33-0248 *Présentoir 48" pour slatwall*

030-33-0208G *Tige courbée 8½"*

ACCESSOIRE SECTION OUTILLAGE

SUPPORT À PERCEUSE

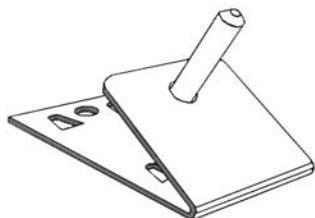

495-15-02J05 2 1/2"x5" avec tige 5/16" 45 degré

DIVISEUR

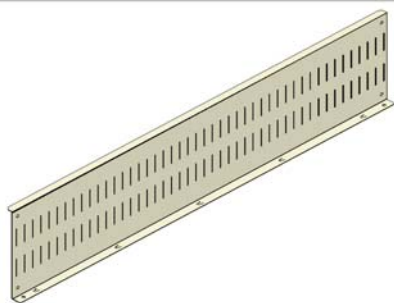

495-12-1045R Arrêt de boîte sépateur avec rainures et agrafes pour tôle perforé 10" haut x 45 7/8" long

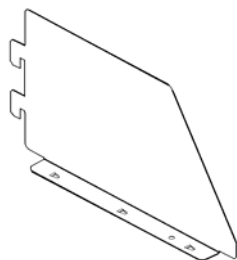

Modèle "Droit" illustré

Diviseur pour boîte séparateur avec dents et agrafes pour tôle perforé

028-02-1316AD 16" x 1 1/4" x 10" - Droit

028-02-1321AD 21" x 1 1/4" x 10" - Droit

028-02-1316AG 16" x 1 1/4" x 10" - Gauche

028-02-1321AG 21" x 1 1/4" x 10" - Gauche

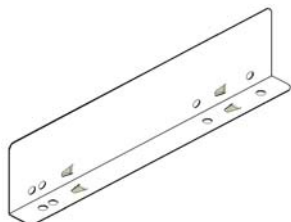

Diviseur pour tôle perforé 1" x 3" x 12" avec agrafes

ACCESSOIRE SECTION OUTILLAGE

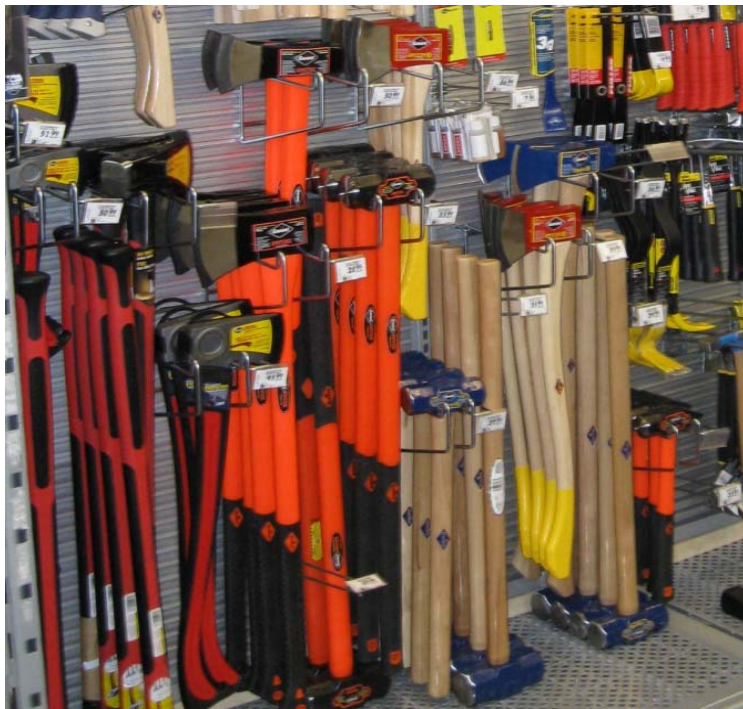

PRÉSENTOIR À MASSE

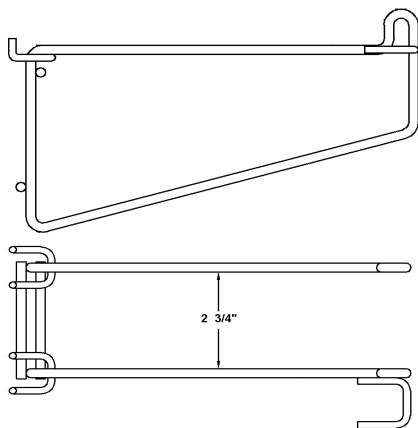

*Pour panneau rainuré (slatwall) ou perforé
10" de long x 5 3/16" arr. / 3 1/2" av., avec
tige pour porte-étiquette de type "flip-scan"
Espacement entre les 2 coté : 2 3/4"*

PRÉSENTOIR À HACHE

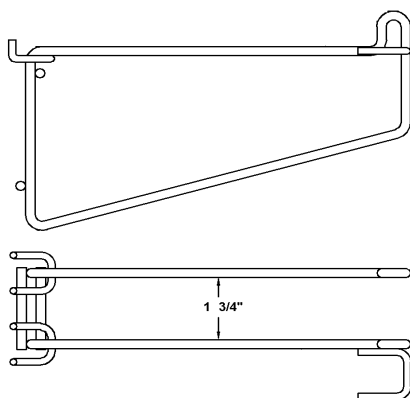

*Pour panneau rainuré (slatwall) ou perforé
10" de long x 5 3/16" arr. / 3 1/2" av., avec
tige pour porte-étiquette de type "flip-scan"
Espacement entre les 2 coté : 1 3/4"*