



INDEX DES PRODUITS

| | |
|--|------------|
| <i>Barre en U pour poteau Boni</i> | O-06 |
| <i>Barre en U pour slatwall</i> | O-04 |
| <i>Bout d'îlot</i> | O-08 |
| <i>Cascade à 5 crochets pour slatwall</i> | O-02 |
| <i>Cascade à 7 boules pour slatwall</i> | O-02 |
| <i>Cascade pour traverse ½" x 1½"</i> | O-04 |
| <i>Crochet à échantillon en métal pour slatwall</i> | O-03 |
| <i>Crochet pour salle d'essayage</i> | O-04 |
| <i>Crochet pour slatwall</i> | O-03 |
| <i>Feuille de slatwall</i> | O-06 |
| <i>Frontal pour slatwall</i> | O-02 |
| <i>îlot de verre</i> | O-07 |
| <i>Îlot hybride</i> | O-08 |
| <i>Montant à encoche simple et double (type universelle)</i> | O-01 |
| <i>Panneau rainuré (slatwall)</i> | O-06 |
| <i>Pole à rideaux</i> | O-09 |
| <i>Poteau simple pour dos slatwall</i> | O-05 |
| <i>Poteau simple sans cannelure</i> | O-04 |
| <i>Présentoir pour draperie</i> | O-10 |
| <i>Présentoir pour rideaux</i> | O-09 |
| <i>Support pour pole à rideaux</i> | O-09 |
| <i>Support pour montant à encoche universelle</i> | O-01 |
| <i>Support pour slatwall</i> | O-03 |
| <i>Tablette en bois coulissante</i> | O-10 |
| <i>Tablette et supports pour îlot hybride et bout d'îlot</i> | O-09 |
| <i>Traverse pour poteau Boni</i> | O-06 |
| <i>Traverse pour slatwall</i> | O-03, O-04 |

ACCESSOIRE (POUR MONTANT À ENCOCHES UNIVERSELLES)**MONTANT À ENCOCHES UNIVERSELLES SIMPLES POUR CHARGE LÉGÈRE**

$\frac{3}{4}$ " large x $\frac{1}{2}$ " profond

070-01-1048C 48" fini chrome

070-01-1072C 72" fini chrome

070-01-1084C 84" fini chrome

070-01-1096C 96" fini chrome

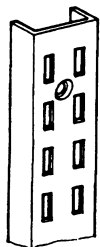
MONTANT À ENCOCHES UNIVERSELLES DOUBLES POUR CHARGE LÉGÈRE

1 $\frac{1}{4}$ " large x $\frac{1}{2}$ " profond

070-01-2048C 48" fini chrome

070-01-2072C 72" fini chrome

070-01-2084C 84" fini chrome

070-01-2096C 96" fini chrome

SUPPORT À USAGE MULTIPLE POUR CHARGE LÉGÈRE

070-05-0108C 8" fini chrome

070-05-0110C 10" fini chrome

070-05-0112C 12" fini chrome

070-05-0114C 14" fini chrome

070-05-0116C 16" fini chrome

SUPPORT POUR TABLETTE DE BOIS POUR CHARGE LÉGÈRE

070-05-0208C 8" fini zinc

070-05-0210C 10" fini zinc

070-05-0212C 12" fini zinc

070-05-0214C 14" fini zinc

070-05-0216C 16" fini zinc

070-05-0218C 18" fini zinc

070-05-0220C 20" fini zinc

070-05-0222C 22" fini zinc

Vendu à la paire

ACCESSOIRE POUR PANNEAU RAINURÉ (SLATWALL)

CASCADE 7 BOULES

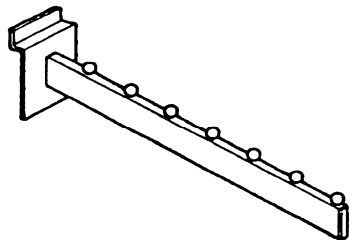

070-07-0301C *fini chrome*

CASCADE A 5 CROCHETS

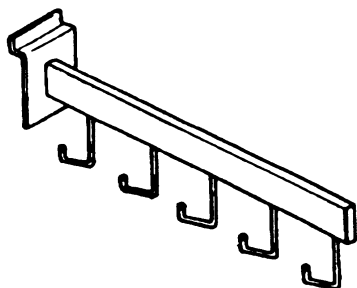

070-07-0300C *fini chrome*

FRONTAL

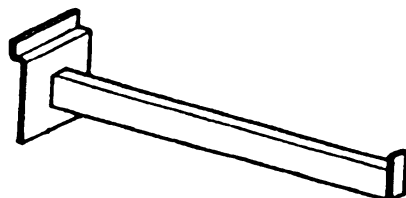

070-07-0302C $\frac{1}{2}$ " x $1\frac{1}{2}$ " x 12" long, *fini chrome*

FRONTAL RENFORCÉ

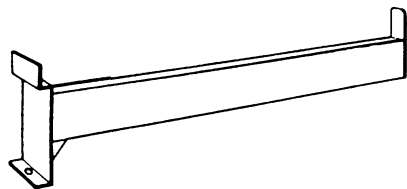

060-05-0014 $\frac{1}{2}$ " x $1\frac{1}{2}$ " x 14" (*peint*)

060-05-0016 $\frac{1}{2}$ " x $1\frac{1}{2}$ " x 16" (*peint*)

060-05-0018 $\frac{1}{2}$ " x $1\frac{1}{2}$ " x 18" (*peint*)

ACCESSOIRE POUR PANNEAU RAINURÉ (SLATWALL)

SUPPORT POUR TABLETTE

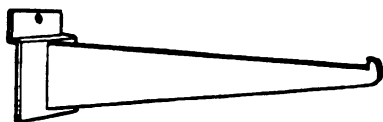

- 070-05-0306C 6" fini chrome
- 070-05-0308C 8" fini chrome
- 070-05-0310C 10" fini chrome
- 070-05-0312C 12" fini chrome
- 070-05-0314C 14" fini chrome

SUPPORT INCLINABLE POUR TABLETTE

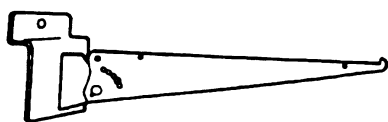

- 070-05-03A12C 12" fini chrome

CROCHET À ÉCHANTILLON



- 070-10-0400C 1" large x 2¾" haut, fini chrome

CROCHET SIMPLE

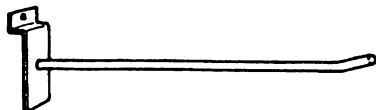

- 070-10-0304C 4" fini chrome
- 070-10-0306C 6" fini chrome
- 070-10-0308C 8" fini chrome
- 070-10-0310C 10" fini chrome
- 070-10-0312C 12" fini chrome

TRAVERSE 1/2" x 1 1/2"

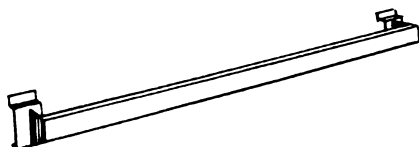

- 060-07-0024 24" - fini peinturé
- 060-07-0036 36" - fini peinturé
- 060-07-0048 48" - fini peinturé

BARRE EN "U" 1/2" x 1 1/2" POUR PANNEAU RAINURÉ (SLATWALL)

fini peinturé avec dessus chrome



060-07-2412 12" x 24"
060-07-3612 12" x 36"
060-07-4812 12" x 48"

CASCADE AVEC BOULES

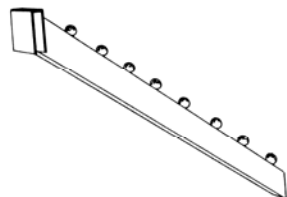

fini peinturé avec boules chromées

060-07-0007 7 boules

CASCADE AVEC BOULES

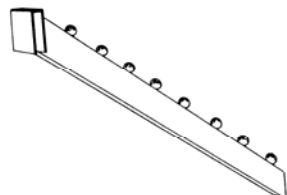

070-07-0500C 7 boules - fini chrome

CROCHET POUR SALLE D'ESSAYAGE

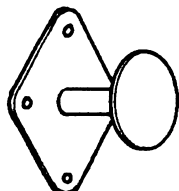

070-10-0600C 3", fini chrome

POTEAU SIMPLE (1" P. X 1 3/8" L.) TYPE BONI

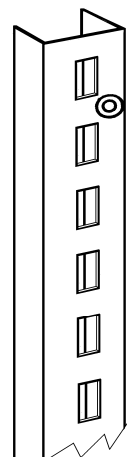

001-01-0036 36"
001-01-0048 48"

001-01-0054 54"
001-01-0060 60"

001-01-0066 66"
001-01-0072 72"

001-01-0084 84"
001-01-0090 90"

001-01-0096 96"

POTEAU SIMPLE POUR PANNEAU RAINURÉ (SLATWALL) - TYPE BONI



Bout gauche illustré
Cannelure de 13/16" large

BOUT - GAUCHE

| | |
|-------------|---------------------------------|
| 001-10-G136 | 36" pour dos rainuré (slatwall) |
| 001-10-G148 | 48" pour dos rainuré (slatwall) |
| 001-10-G154 | 54" pour dos rainuré (slatwall) |
| 001-10-G160 | 60" pour dos rainuré (slatwall) |
| 001-10-G166 | 66" pour dos rainuré (slatwall) |
| 001-10-G172 | 72" pour dos rainuré (slatwall) |
| 001-10-G184 | 84" pour dos rainuré (slatwall) |
| 001-10-G190 | 90" pour dos rainuré (slatwall) |
| 001-10-G196 | 96" pour dos rainuré (slatwall) |

BOUT - DROIT

| | |
|-------------|---------------------------------|
| 001-10-D136 | 36" pour dos rainuré (slatwall) |
| 001-10-D148 | 48" pour dos rainuré (slatwall) |
| 001-10-D154 | 54" pour dos rainuré (slatwall) |
| 001-10-D160 | 60" pour dos rainuré (slatwall) |
| 001-10-D166 | 66" pour dos rainuré (slatwall) |
| 001-10-D172 | 72" pour dos rainuré (slatwall) |
| 001-10-D184 | 84" pour dos rainuré (slatwall) |
| 001-10-D190 | 90" pour dos rainuré (slatwall) |
| 001-10-D196 | 96" pour dos rainuré (slatwall) |



Cannelure de 13/16" large

CENTRE

| | |
|-------------|---------------------------------|
| 001-10-0236 | 36" pour dos rainuré (slatwall) |
| 001-10-0248 | 48" pour dos rainuré (slatwall) |
| 001-10-0254 | 54" pour dos rainuré (slatwall) |
| 001-10-0260 | 60" pour dos rainuré (slatwall) |
| 001-10-0266 | 66" pour dos rainuré (slatwall) |
| 001-10-0272 | 72" pour dos rainuré (slatwall) |
| 001-10-0284 | 84" pour dos rainuré (slatwall) |
| 001-10-0290 | 90" pour dos rainuré (slatwall) |
| 001-10-0296 | 96" pour dos rainuré (slatwall) |

ACCESSOIRE POUR POTEAU AVEC ENCOCHE BONI

TRAVERSE 1/2" x 1 1/2", DÉGAGEMENT DE 1 1/2"



030-00-0130 24" - fini peinturé
030-00-0136A 36" - fini peinturé
030-00-0148 48" - fini peinturé

BARRE EN "U" 1/2" x 1 1/2"

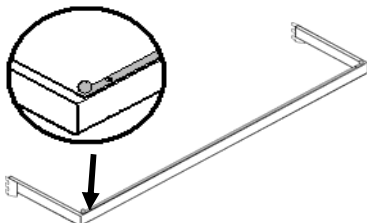

fini peinturé avec dessus chrome

060-10-2412 12" x 24"
060-10-3612 12" x 36"
060-10-4812 12" x 48"

BARRE EN "U" 1/2" x 1 1/2"

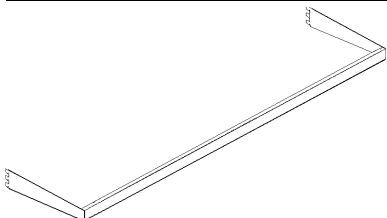

030-00-0148C 12" x 48", fini peinturé

PANNEAU RAINURÉ (SLATWALL)

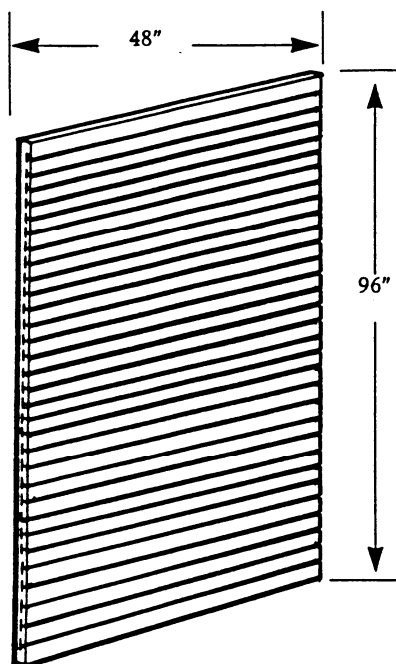

Disponible en feuille de 48" de large x 96" haut
3/4" d'épaisseur, rainuré au 3" centre/centre

Finis disponibles :

- Fibre de pin naturel
- Melamine
- Laqué
- Stratifié
- Avec placage de bois

Insertions disponibles :

- De stratifié
- En plastique

Pour une feuille de 96" de large x 48" de haut, il faut vérifier la disponibilité et constitue une commande spéciale.

Prix sur demande

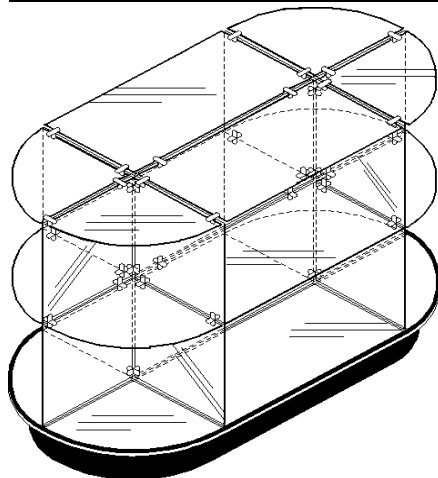
ILOT DE VERRE 58" LONG X 30" LARGE

VER-02-5828 2 niveaux 30" haut (telque dessin)
sur base ovale en melamine noire

VER-03-5828 3 niveaux 44" haut
sur base ovale en melamine noire

043-10-2814 Fond miroir 14" x 28"

043-11-1414 Fond miroir ¼ rond, 14" x 14"

043-10-0103 Connecteur 3 voies en métal fini chrome

043-10-0104 Connecteur 4 voies en métal fini chrome

Prix sur demande

DÉCORATION**ÎLOT HYBRIDE**

*Îlot hybride avec dos en métal perforés
avec poteaux avants.
50" de profond hors-tout, 48" de large.*

Disponible 60", 72" et 84" de haut.

BOUT D'ÎLOT

*Bout d'îlot avec dos en métal perforés à
l'avant et unis à l'arrière, 48" de large,
base 24" de profond.*

Disponible 60", 72" et 84" de haut.

DÉCORATION

TABLETTE POUR ÎLOT HYBRIDE

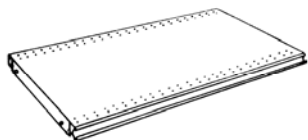

005-01-4822 22" x 48" tablette

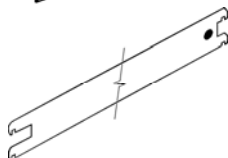

300-02-0022 22" support

TABLETTE POUR BOUT D'ÎLOT HYBRIDE

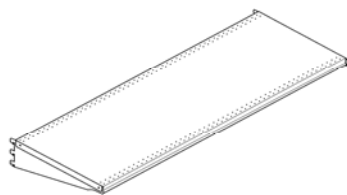

TSD-01-4822 22" x 48" avec supports droits

Autres dimensions disponible sur demande

SUPPORT À POLE POUR RIDEAU

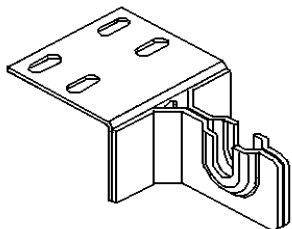

016-20-001A500 À fixer sous le devant d'une tablette régulière

SUPPORT À POLE POUR RIDEAU (ILOT HYBRIDE)

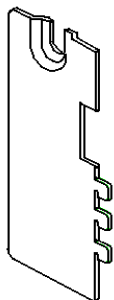

3" x 8" de haut, encavure pour pole de rideau a 4" plus haut que la première dent.

016-2D-0304 Droit

016-2G-0304 Gauche

POLE POUR RIDEAU

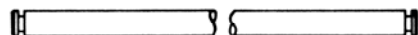

016-22-0030 30"

016-22-0036 36"

016-22-0048 48"

016-22-0056 56"

(fini chrome)

DÉCORATION

PRÉSENTOIR POUR DRAPERIE

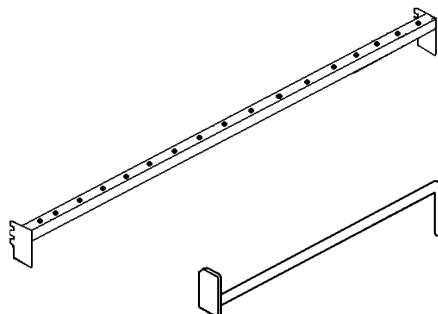

030-39-0048 *Traverse 48" de long avec 16 trous*

030-39-03814 *Tige pour draperie 3/8" dia. x 14 1/8" de long avec plaque 1" x 2" soudée au bout*

PRÉSENTOIR POUR RIDEAUX



09080318A400 *Traverse 1½ x 3 x 18" avec 8 trous*

090-80-614B *Support à rideau, tige 3/8" double 8" x 14"*

TABLETTE EN BOIS COULISSANTE



Tablette de mélamine L-476, 18" x 48" avec rebord 3" avec lattes ajourées en dessous, sur coulisses pleines extension.



006-G4-0020 *Support pour tablette de bois 20" - Gauche*
006-D4-0020 *Support pour tablette de bois 20" - Droit*