

*Demi-îlot / bout d'îlot
Comprenant;*

Poteau, pied, couvert de pied, plinthe, tablette de base avec ou sans moulure intégrée, base de dos, cap de dos, traverse galvanisée, dos massonite ou métal, joint en T pour les dos massonite.

Disponible dans les hauteurs suivantes:
36", 48", 54", 60", 66", 72", 84", 90" et 96"

Disponible dans les largeurs suivantes:
24", 30", 36" et 48"

Et disponible dans les profondeurs suivantes:
8", 10", 12", 14", 16", 18", 20", 22", 24", 26", 28" et 30"
et sans base.

INDEX DES PRODUITS

<i>Bout d'îlot / Demi-îlot</i>	D-0 à D-10
<i>Attache du bas pour panneau de bout d'îlot</i>	D-15, 16
<i>Attache en Z</i>	D-16
<i>Attache pour panneau de broche pour bout d'îlot</i>	D-16
<i>Base de promotion avec plinthe</i>	D-12
<i>Base de promotion robuste</i>	D-12
<i>Base extra forte pour bout d'îlot</i>	D-12
<i>Cadre de bout d'îlot</i>	D-11
<i>Extension vers le haut pour cadre de bout d'îlot</i>	D-11
<i>Panier pour panneau de broche pour bout d'îlot</i>	D-16
<i>Panneau de bout d'îlot</i>	D-13 à D-16
<i>Panneau de broche pour bout d'îlot</i>	D-16
<i>Plinthe pour cadre de bout d'îlot</i>	D-11, 12
<i>Roulette pivotante pour présentoir 4 faces</i>	D-12
<i>Tablette de base avec plinthe pour cadre de bout d'îlot</i>	D-12

CADRE DE BOUT D'ÎLOT AVEC DOS MASONITE PERFORÉ

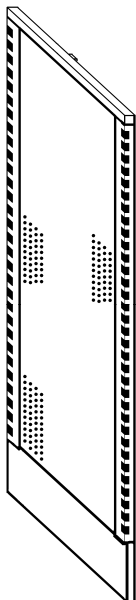

CBI-00-3041	24" x 41"(48") haut
CBI-00-2447	24" x 47"(54") haut
CBI-00-2453	24" x 53"(60") haut
CBI-00-3059	24" x 59"(66") haut
CBI-00-3065	24" x 65"(72") haut
CBI-00-3071	24" x 71"(78") haut

CBI-00-3041	30" x 41"(48") haut
CBI-00-3047	30" x 47"(54") haut
CBI-00-3053	30" x 53"(60") haut
CBI-00-3059	30" x 59"(66") haut
CBI-00-3065	30" x 65"(72") haut
CBI-00-3071	30" x 71"(78") haut

CBI-00-3641	36" x 41"(48") haut
CBI-00-3647	36" x 47"(54") haut
CBI-00-3653	36" x 53"(60") haut
CBI-00-3659	36" x 59"(66") haut
CBI-00-3665	36" x 65"(72") haut
CBI-00-3671	36" x 71"(78") haut

EXTENSION VERS LE HAUT POUR CADRE DE BOUT D'ÎLOT

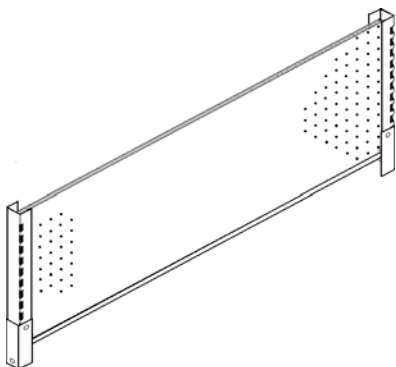

EBI-00-2406	6" x 24"
EBI-00-2412	12" x 24"
EBI-00-2418	18" x 24"

EBI-00-3006	6" x 30"
EBI-00-3012	12" x 30"
EBI-00-3018	18" x 30"

EBI-00-3606	6" x 36"
EBI-00-3612	12" x 36"
EBI-00-3618	18" x 36"

Dos masonite inclus.

PLINTE ENVELOPPANTE POUR CADRE DE BOUT D'ÎLOT

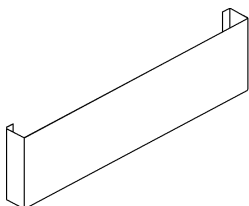

004-06-0030	9" haut x 30" large
-------------	---------------------

004-06-0036	9" haut x 36" large
-------------	---------------------

Peut aussi être utilisé comme extension vers le bas.

PLINTHE POUR CADRE DE BOUT D'ÎLOT

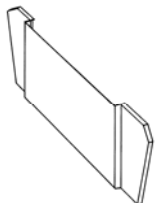

- PPC-00-3014 pour cadre de 30" large, îlot base 14"/14"
- PPC-00-3016 pour cadre de 30" large, îlot base 16"/16"
- PPC-00-3018 pour cadre de 30" large, îlot base 18"/18"

- PPC-00-3618 pour cadre de 36" large, îlot base 18"/18"

TABLETTE DE BASE AVEC PLINTHE POUR BOUT D'ÎLOT

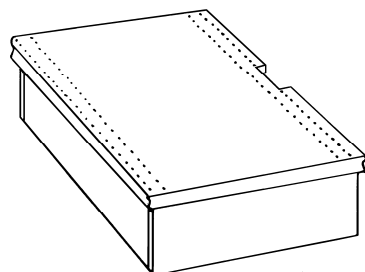

- TBI-01-3214 14" x 32" (îlot base 14"/14")
- TBI-01-3218 18" x 32" (îlot base 14"/14")

- TBI-01-3614 14" x 36" (îlot base 16"/16")
- TBI-01-3618 18" x 36" (îlot base 16"/16")
- TBI-01-3624 24" x 36" (îlot base 16"/16")

- TBI-01-4018 18" x 40" (îlot base 18"/18")

BASE EXTRA FORTE POUR BOUT D'ÎLOT

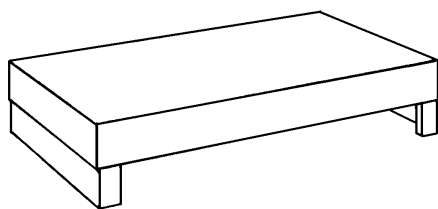

- 013-02-3624 24" x 36"
- 013-02-4824 24" x 48"
- 013-02-5424 24" x 54"

- 013-02-6024 24" x 60"
- 013-02-6624 24" x 66"
- 013-02-7224 24" x 72"

BASE DE PROMOTION AVEC PLINTHE

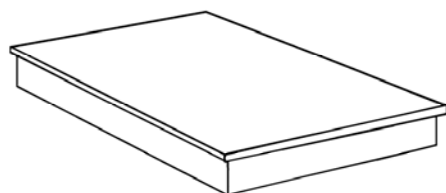

- PRO-04-3020 20" x 30"
- PRO-04-3030 30" x 30"

- PRO-04-3624 24" x 36"
- PRO-04-3636 36" x 36"

- PRO-04-4824 24" x 48"
- PRO-04-4836 36" x 48"
- PRO-04-4848 48" x 48"

BASE DE PROMOTION ROBUSTE

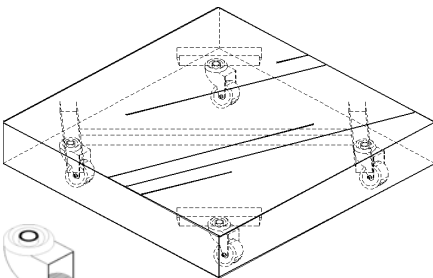

- 033-04-3838 38" x 38" (roulettes non-incluses)

- 033-04-4343 43" x 43" (roulettes non-incluses)

- 033-04-4848 48" x 48" (roulettes non-incluses)

- 033-00-0003 roulette simple 4" (prix unitaire)

PANNEAU DE BOUT D'ÎLOT MASONITE PERFORÉ (AILE)

AVEC DOS EN MÉTAL UNI ET ATTACHE DU HAUT POUR POTEAU DOUBLE

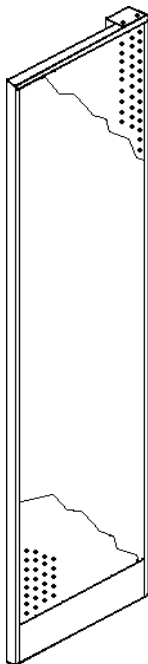

Attention : Attache non-soudée

PBD-00-0753 7" x 53"(60") dos masonite perforé
 PBD-00-0759 7" x 59"(66") dos masonite perforé
 PBD-00-0765 7" x 65"(72") dos masonite perforé

PBD-00-0953 9" x 53"(60") dos masonite perforé
 PBD-00-0959 9" x 59"(66") dos masonite perforé
 PBD-00-0965 9" x 65"(72") dos masonite perforé

PBD-00-1453 14" x 53"(60") dos masonite perforé
 PBD-00-1459 14" x 59"(66") dos masonite perforé
 PBD-00-1465 14" x 65"(72") dos masonite perforé

PBD-00-1753 17" x 53"(60") dos masonite perforé
 PBD-00-1759 17" x 59"(66") dos masonite perforé
 PBD-00-1765 17" x 65"(72") dos masonite perforé

PBD-00-1953 19" x 53"(60") dos masonite perforé
 PBD-00-1959 19" x 59"(66") dos masonite perforé
 PBD-00-1965 19" x 65"(72") dos masonite perforé

Attache et vis incluses.

AVEC DOS EN MÉTAL UNI, BROCHES PROTECTRICES DE 6" ET ATTACHE DU HAUT POUR POTEAU DOUBLE

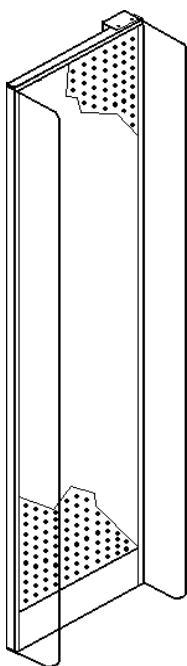

Attention : Attache du haut non-soudée

PBP-02-1453 14" x 53"(60") dos masonite perforé
 PBP-02-1459 14" x 59"(66") dos masonite perforé
 PBP-02-1465 14" x 65"(72") dos masonite perforé

PBP-02-1753 17" x 53"(60") dos masonite perforé
 PBP-02-1759 17" x 59"(66") dos masonite perforé
 PBP-02-1765 17" x 65"(72") dos masonite perforé

PBP-02-1953 19" x 53"(60") dos masonite perforé
 PBP-02-1959 19" x 59"(66") dos masonite perforé
 PBP-02-1965 19" x 65"(72") dos masonite perforé

L'attache en Z pour le bas ainsi que les vis Tek sont incluses.

PANNEAU DE BOUT D'ÎLOT MÉTAL PERFORÉ (AILE)

AVEC DOS MÉTAL PERFORÉS (AVANT), DOS MÉTAL UNI, ATTACHE DU HAUT POUR POTEAU DOUBLE BONI

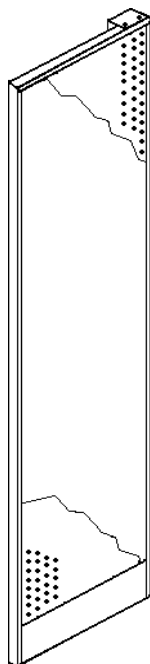

DOS MÉTAL PERFORÉ

DROIT

PBM-10-1375	13" x 75½"
PBM-10-1575	15" x 75½"
PBM-10-1739	17" x 39½"
PBM-10-1745	17" x 45½"
PBM-10-1763	17" x 63½"
PBM-10-1769	17" x 69½"
PBM-10-1775	17" x 75½"
PBM-10-2145	21" x 45½"
PBM-10-2163	21" x 63½"
PBM-10-2169	21" x 69½"
PBM-10-2175	21" x 75½"
PBM-10-2775	27" x 75½"
PBM-10-3375	33" x 75½"

DOS MÉTAL PERFORÉ

GAUCHE

PBM-00-1375	13" x 75½"
PBM-00-1575	15" x 75½"
PBM-00-1739	17" x 39½"
PBM-00-1745	17" x 45½"
PBM-00-1763	17" x 63½"
PBM-00-1769	17" x 69½"
PBM-00-1775	17" x 75½"
PBM-00-2145	21" x 45½"
PBM-00-2163	21" x 63½"
PBM-00-2169	21" x 69½"
PBM-00-2175	21" x 75½"
PBM-00-2775	27" x 75½"
PBM-00-3375	33" x 75½"

L'attache en Z pour le bas ainsi que les vis Tek sont incluses.

PANNEAU DE BOUT D'ÎLOT (AILE) AVEC RETOUR

**AVEC PANNEAU PERFORÉ EN MÉTAL,
DOS EN METAL UNI, ATTACHE DU HAUT
POUR POTEAU DOUBLE**

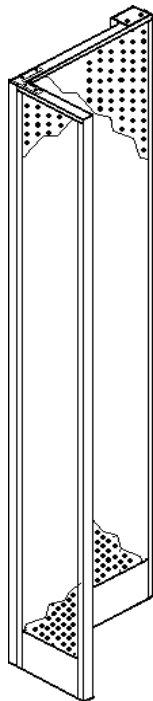

DROIT

- PBM-19-1745 9" x 17" x 45½"
- PBM-19-1763 9" x 17" x 63½"
- PBM-19-1769 9" x 17" x 69½"
- PBM-19-1775 9" x 17" x 75½"
- PBM-19-1775 9" x 17" x 79½"

- PBM-19-2175 9" x 21" x 75½"

GAUCHE

- PBM-09-1745 9" x 17" x 45½"
- PBM-09-1763 9" x 17" x 63½"
- PBM-09-1769 9" x 17" x 69½"
- PBM-09-1775 9" x 17" x 75½"
- PBM-09-1775 9" x 17" x 79½"

- PBM-09-2175 9" x 21" x 75½"

L'attache en Z pour le bas ainsi que les vis Tek sont incluses.

PANNEAU DE BOUT D'ÎLOT (AILE)

**AVEC PANNEAU MASONITE PERFORÉ
PEINT 2 COTÉS, SANS DOS, ATTACHE
DU HAUT POUR POTEAU DOUBLE**

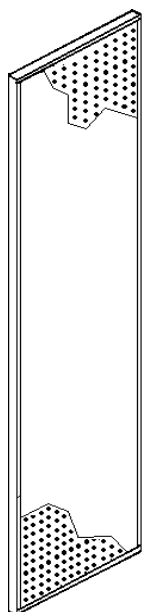

Attention : L'attache du haut n'est pas soudée

- PBS-01-1453 14" x 53"(60")
- PBS-01-1459 14" x 59"(66")
- PBS-01-1465 14" x 65"(72")

- PBS-01-1753 17" x 53"(60")
- PBS-01-1759 17" x 59"(66")
- PBS-01-1765 17" x 65"(72")

- PBS-01-1953 19" x 53"(60")
- PBS-01-1959 19" x 59"(66")
- PBS-01-1965 19" x 65"(72")

PANNEAU DE BROCHE POUR BOUT D'ÎLOT (AILE)

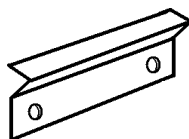
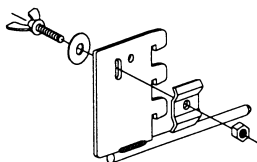
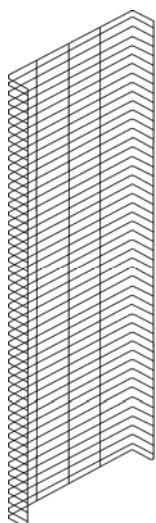

Avec cotés de 2½"

- 016-15-4814 14" x 48" - Peint
- 016-13-4814 14" x 48" - Chrome
- 016-13-4816 16" x 48" - Chrome

SPB-00-0403 *Attache pour panneau de broche pour bout d'îlot (avec poteau double seulement).*

SPB-00-0003 *Attache pour panneau de broche pour cadre de bout d'îlot.*

PANIER PROMOTIONNEL POUR PANNEAU BROCHE POUR BOUT D'ÎLOT

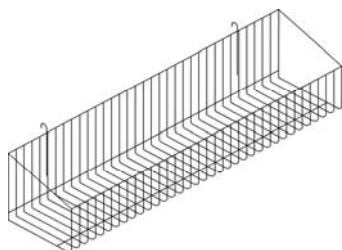

016-03-0002 13½" long x 3" haut

CROCHET SIMPLE EN 2 MORCEAUX

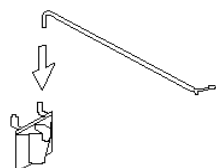

016-35-0002 2" (unitaire)

ATTACHE EN Z POUR PANNEAU PROMOTIONNEL

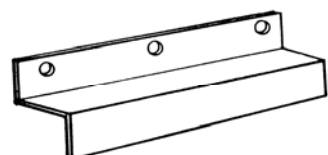

035-00-0002